

NÁVOD K INSTALACI

PRŮVODCE INSTALACÍ:

Děkujeme za zakoupení tohoto produktu. Pro správné zapojení, prosím, nainstalujte svítidlo dle následujících instrukcí.

DŮLEŽITÉ BEZPEČNOSTNÍ INFORMACE:

- 1) Před čištěním kovových částí svítidla, prosím, vypněte napájení a používejte pouze suché textilie. Pro čištění svítidla nepoužívejte chemické a na kov agresivní přípravky.
- 2) Přesvědčte se před instalací, že je výrobek neporušený.
- 3) Montáž svítidla a zapojení do elektrické sítě smí provádět pouze osoby k tomu způsobilé.
- 4) Dodržujte minimální vzdálenost 0,2metru mezi svítidlem a hořlavými látkami.
- 5) Zajistěte dostatečnou délku napájecího drátu, vyhněte se tlaku na drát a zauzlování drátu.

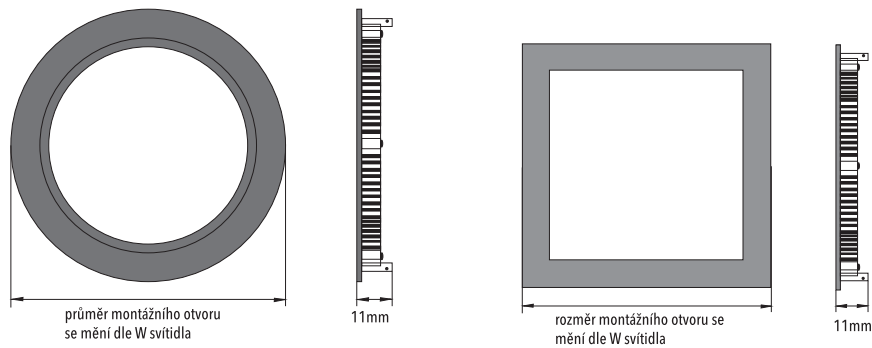

JAK NAINSTALOVAT SVÍTIDLO:

KROK č.1:

Před instalací sejměte ze zadní části svítidla ochrannou fólii. Pokud nejsou perka nainstalovaná na svítidle - upevněte fixační perko jako na obrázku níže.

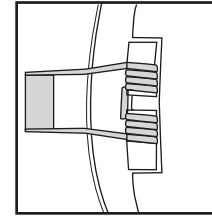

KROK č.2:

V tabulce níže zjistěte dle wattáže velikost montážního otvoru a vyvrtejte do stropu díru o stejném průměru.

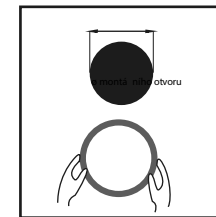

LED DOWNLIGHT ROUND W	3W	6W	12W	18W	24W
Ø montážního otvoru v mm	Ø 75mm	Ø 105mm	Ø 155mm	Ø 205mm	Ø 280mm

LED DOWNLIGHT SQUARE W	3W	6W	12W	18W	24W
montážní otvor v mm	75x75mm	105x105mm	155x155mm	205x205mm	280x280mm

KROK č.3:

Zapojte LED driver k LED svítidlu tímto konektorem.

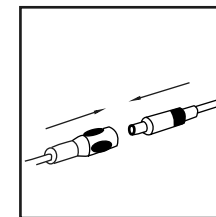

Zapojte LED driver k elektrickému proudu.

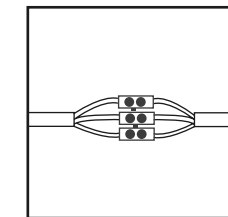

KROK č.4:

Vsuňte svítidlo do montážního otvoru a řádně zacvakněte fixační perka. Ujistěte se, že svítidlo ve stropu drží pevně.

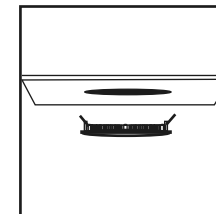

NÁVOD NA INŠTALÁCIU

SPRIEVODCA INŠTALÁCIU:

Ďakujeme za zakúpenie tohto produktu. Pro správne zapojenie , prosím , nainštalujte svietidlo podľa nasledujúcich inštrukcií.

DÔLEŽITÉ BEZPEČNOSTNÉ INFORMÁCIE:

- 1) Pred čistením kovových častí svietidla , prosím , vypnite napájanie a používajte iba suché textílie .
Pre čistenie svietidla nepoužívajte chemické a na kov agresívne prípravky .
- 2) Presvedčte sa pred inštaláciou , že je výrobok neporušený.
- 3) Montáž svietidla a zapojenie do elektrickej siete smie vykonávať len osoby na to oprávnené .
- 4) Dodržujte minimálnu vzdialenosť 0,2metru medzi svietidlami a horľavými látkami .
- 5) Zaisťte dostatočnú dĺžku napájacieho drôtu , vyhnite sa tlaku na drôt a zauzlování drôtu.

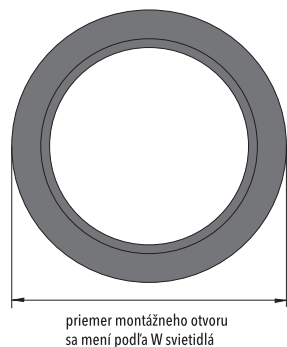

priemer montážneho otvoru sa mení podľa W svietidla



11mm

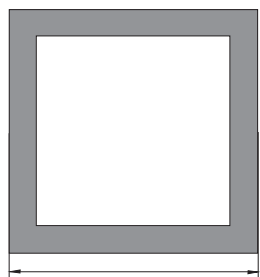

rozmer montážneho otvoru sa mení podľa W svietidla



11mm

AKO NAINŠTALOVAŤ SVIETIDLO:

KROK č.1:

Pred inštaláciou zložte zo zadnej časti svietidla ochrannú fóliu .
Upevnite fixačné perko ako na obrázku nižšie .

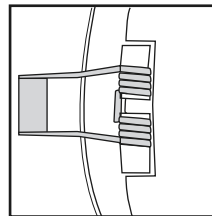

KROK č.2:

V tabuľke nižšie zistíte podľa Wattaz veľkosť montážneho otvoru a vyvrtajte do stropu diery o rovnakom priemere .

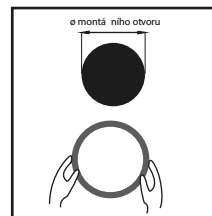

LED DOWNLIGHT ROUND W	3W	6W	12W	18W	24W
Ø montážneho otvoru v mm	Ø 75mm	Ø 105mm	Ø 155mm	Ø 205mm	Ø 280mm

LED DOWNLIGHT SQUARE W	3W	6W	12W	18W	24W
montážny otvor v mm	75x75mm	105x105mm	155x155mm	205x205mm	280x280mm

KROK č.3:

Zapojte LED driver k LED svietidlu týmto konektorom.

Zapojte LED driver k elektrickému prúdu.

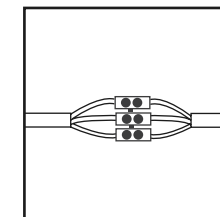
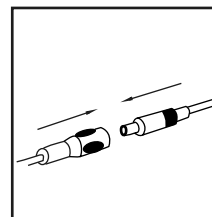

KROK č.4:

Vsuňte svietidlo do montážneho otvoru a riadne zacvaknite fixačné pierka . Uistite sa , že svietidlo v strope drží pevne.

